

ミキサー

品番：CMX101BK-WH

取扱説明書

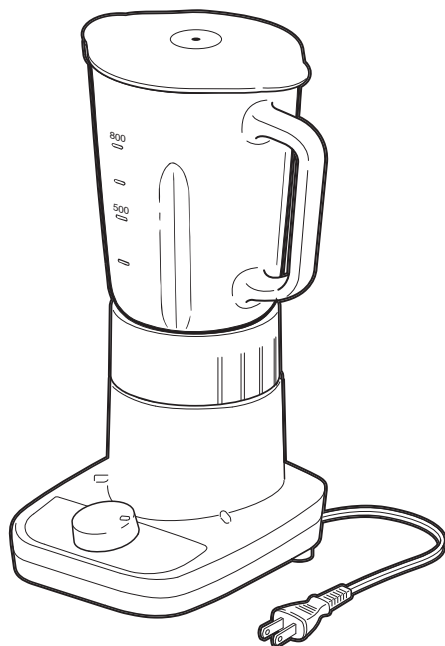

このたびは本製品をお買い上げいただき、まことにありがとうございます。

本製品を十分にご理解いただき、未永くご愛用いただくために

この取扱説明書をよく読んでいただき、正しくご使用下さいますようお願い申し上げます。



もくじ













● 使用上の注意	1	● こんなときは？	6
● 各部の名称	2	● 仕様	6
● 使用方法	3・4	● アフターサービスについて	7
● お手入れ方法	5	● 保証書	7

















使用上の注意

正しく安全にご使用いただくために必ずお読みください。

■表示内容を無視して誤った使い方をしたときに生じる危害や損害の程度を、次の表示で区分し、説明しています。

 警告	この表示を無視して、誤った取扱いをすると、人が死亡又は重傷を負う可能性が想定される内容を示しています。	 注意	この表示を無視して、誤った取扱いをすると、人が損害を負う可能性及び物的損害の発生が想定される内容を示しています。
--	---	---	--

 警告	
	交流100V以外の電源では使用しないでください。火災、感電、ショートの原因となります。
	使用中や電源プラグ、電源コードが異常に熱くなるときは、ただちに使用を中止してください。ショートや発火する恐れがあります。
	電源プラグを抜く時は、電源コードを持たずに電源プラグを持って引き抜いてください。濡れた手で、電源プラグの抜き差しはしないでください。感電やショートして発火する恐れがあります。
	本体に水をかけたり、水をつけたりしないでください。ショートや感電、故障の原因となります。
	電源プラグや電源コードが痛んでいたりコンセントの差し込みがゆるくなっている場合は本製品を使用しないでください。感電やショートして発火する恐れがあります。
	電源コードを傷つけたり、加工したり、無理に曲げたり引っぱったり、ねじったり束ねたりしないでください。また重いものを載せるなど電源コードを破損させないでください。火災や感電する恐れがあります。
	運転中は絶対にフタを開けたりボトルの中に指やスプーン、お箸などの調理材料以外のものを入れないでください。ケガや破損の原因となります。
	子供や乳幼児の手の届くところでは絶対に使用しないでください。ケガをする恐れがあります。
	カッターや、土台の回転部を露出した状態で運転しないでください。ケガをする恐れがあります。
	ミキサーボトル台のみを本体に取り付けしないでください。けがをする恐れがあります。
	修理技術者以外の人は、絶対に分解や修理をしないでください。発火や異常作動してけがをすることがあります。※修理はお買い上げの販売店にご相談ください。

 注意	
	カッターは鋭利なので直接手で触れないでください。けがをする恐れがあります。
	運転中にミキサーボトルの取り付け、取り外しはしないでください。けがをする恐れがあります。
	安全スイッチを直接、指、棒などで押さないでください。けが・故障の恐れがあります。
	使用しないときは電源プラグをコンセントから抜いてください。ケガややけど・絶縁劣化による感電・漏電・火災の原因となります。
	不安定なところでは使用しないでください。運転中は移動させないでください。ケガや破損の原因となります。
	電源プラグを抜く時は必ず操作ダイヤルが「ストップ」になっていることを確認してから抜いてください。ケガの原因となります。
	40℃以上の熱いお湯や材料を入れないでください。容器やフタが変形したりやけどの原因となります。
	材料が多すぎたり、その他の原因で動作が止まったときは、そのままの状態では使わないでください。故障や破損の原因となります。
	空回ししないでください。最小目盛りより少ない材料で使わないでください。破損する恐れがあります。
	最大定格時間は2分間です。カッターやモーターに負担がかかり製品の故障の原因となります。
	最大メモリ(定格容量:800ml)を超える量の材料を入れないでください。故障する恐れがあります。
	調理以外の目的では使わないでください。破損する恐れがあります。
	食器洗浄機 食器乾燥機は使わないでください。破損する恐れがあります。
	本製品は家庭用です。業務用ではありません。
	本体からミキサーボトルを外すときは、まっすぐに持ち上げて外してください。

各部の名称

【操作ダイヤル】

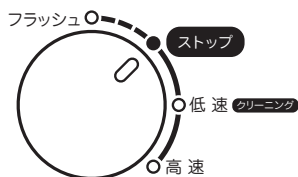

フラッシュ

微妙なかくはんには便利です。
ダイヤルをフラッシュの位置に回している
間だけ運転することができます。

ストップ

フラッシュ、低速、高速ダイヤル
位置から停止させる場合に使用します。

低速(クリーニング)

カッターが低速で連続回転します。
お手入れの際にも使います。

高速

カッターが高速で連続回転します。

【本体背面】

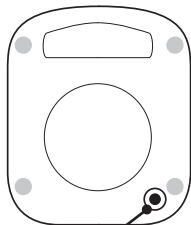

ブレーカースイッチ(復帰ボタン)

材料の入れすぎなどで、モーター保
護装置が働いて動作しなくなったと
きに押します。(4ページ参照)

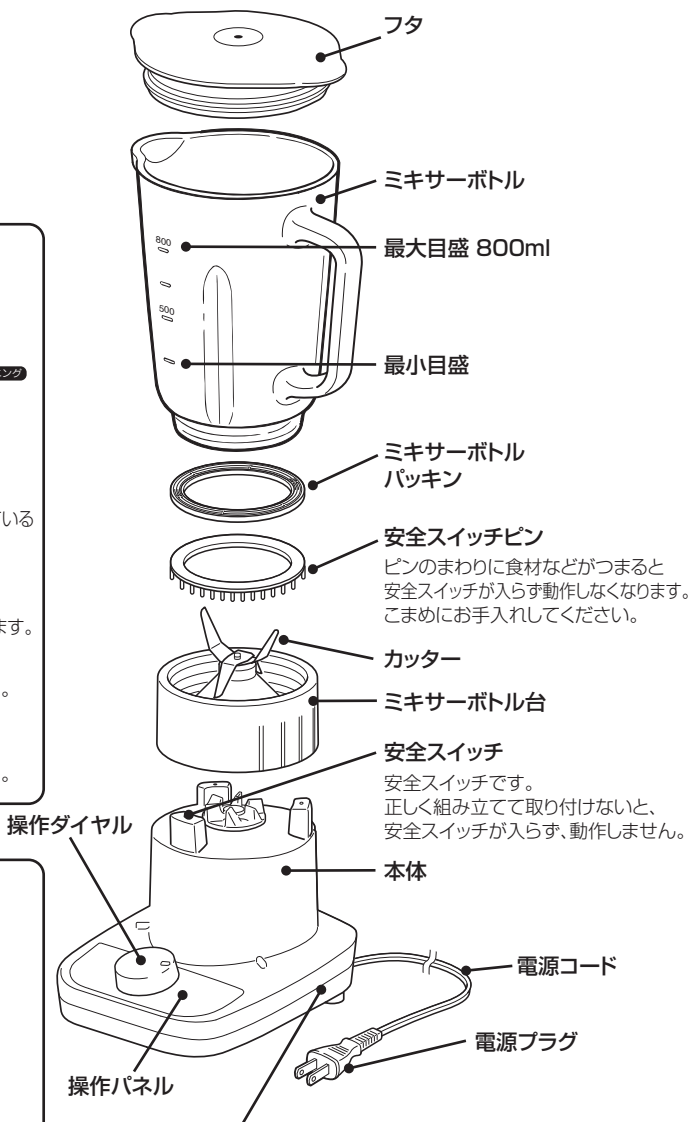

使用上の注意

異常音がかたり振動が大きい時はいったん
操作ダイヤルを「ストップ」の状態にし
材料を減らすか、小さく切りなおしてくださ
い。

使用方法

はじめて使用するときは容器内部を水やぬるま湯でよくすすいでください。
このミキサーはジュース用です。水などの液体を用いない調理(料理の下ごしらえ「ハンバーグ、餃子」)などでは使用しないでください。カッターやモーターに負担がかかり製品の故障の原因となります。

1 本体を安定した場所に設置します。

2 材料をミキサーボトルに入れてフタを取付けます。

- 材料は皮や芯部分を取り除き1~2cm角に切ります。
ニンジンなどの堅い材料は茹でてください。
- 材料をミキサーボトルに入れる際は、水分を最初に入れ、水分の多い材料から水分の少ない材料の順番で入れてください。
- 冷たいジュースを作るときは先に材料と水を入れ、最後に角氷(約1.5cm/3個以下)を入れてください。

使用上の注意

- ・容器の最大目盛以上に材料を入れしないでください。
- ・必ず食材以外のものが入っていないことをご確認ください。
- ・フードプロセッサーではないので、ハンバーグやギョーザのタネ作りなどには使わないでください。

3 ミキサーボトルを本体に取付けます。

使用上の注意

- ・しっかり固定されていることをご確認ください。
- ・かならず「ストップ」の状態でご取付けてください。

4 電源プラグをコンセントに差し込みます。

フタを必ず手でおさえ、1回1秒程度の長さで操作ダイヤルを「フラッシュ」に回します。

次に、操作ダイヤルを「低速/高速」に回します。

- フタを押さえないと材料が飛び出す恐れがあります。
- 途中で材料を加える時は必ず操作ダイヤルを「ストップ」にしてから材料を加えてください。

使用上の注意

- ・故障をふせぐため、空運転はしないでください。
- ・異常音がしたり振動が大きい時はいったん「ストップ」の状態にしてから材料を減らすか、小さく切りなおしてください。
- ・ご使用中は本体から離れないでください。

5 操作ダイヤルを「ストップ」の状態にして、電源プラグをコンセントから抜きます。

6 ミキサーボトルを本体から取りはずし、調理物を取り出します。

使用上の注意

- ・安全スイッチには具材や物が挟まらないようご注意ください。正常に作動しなくなる恐れがあります。
- ・容器を取はずした状態で操作ダイヤルを「フラッシュ」や「低速/高速」にしないでください。
- ・ケガや故障する恐れがあります。

【組み立て方法】

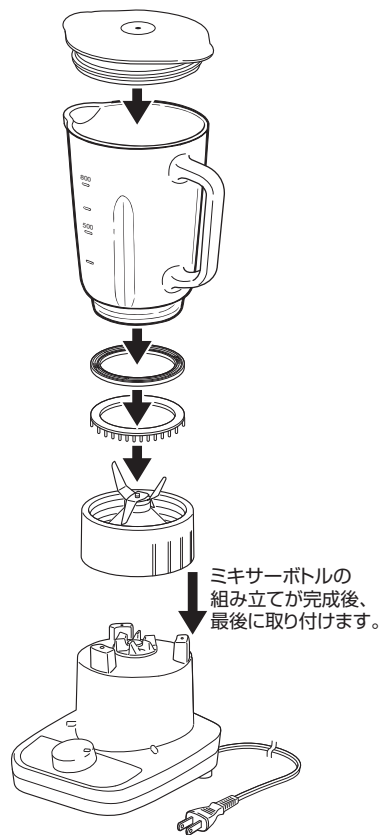

使用方法

ご使用中に運転が止まったときはモーター保護装置が働いています。

本製品は、モーターに負荷がかかりすぎた場合、製品の故障を防ぐために自動停止します。次の手順で復帰させてお使いください。

- 1 操作ダイヤルを「ストップ」の状態にして電源プラグをコンセントから抜き、本体からミキサーボトルをはずします。
- 2 カッターに挟まった材料を取り除きます。
 - 量が多い場合は半分に減らしてください。
 - 水分が少ないときは液体を足してください。
- 3 10秒以上たってから、本体の底面にある赤いブレーカースイッチを押し復帰させます。
- 4 再度、3ページの手順でお使いください。

※ブレーカースイッチを押してもご使用できない場合は、モーターを5分以上休ませてから再度ブレーカースイッチを押してご使用ください。



ご使用時間について (定格時間について)

本製品の連続運転時間は2分間です。
2分間使用した後、続けて使用する場合は5分以上休ませてから使用してください。
※使用の途中で材料の追加や調整などの時間は含みません。

使えない材料

氷や冷凍食材、肉や魚介類、乾物類、粘りけの強い食材だけでの調理はしないでください。
※カッターやモーターに負担がかかり製品の故障の原因となります。

調理例

	材料/分量	作り方
バナナミルク (2人分)	りんご……………50g(中1/4個) バナナ……………60g(1/2本) 牛乳……………250ml 砂糖……………大さじ1ばい	バナナは皮をむき、2~3cm角に切ってください。 りんごは皮をむき、しんをとって 2~3cm角に切ります。 材料を全部入れてかくはんします。
グリーンスムージー (3~4人分)	グレープフルーツ……………300g 小松菜……………50g (2~3cmに刻む、根元以外の茎葉全部) ハチミツ……………大さじ2 ミネラルウォーター……………200ml	① フラッシュスイッチで5回ほどかくはんします。 ② 約1分~2分連続運転してください。
ストロベリースムージー (3~4人分)	冷凍いちご……………150g 牛乳……………300ml はちみつ……………大さじ2 ※スムージーは負荷が大きいため、最大線 までの分量は入れない。上記の量より多 く作る場合は、回数を分けてください。	① フラッシュスイッチで5回ほどかくはんします。 ② 約20秒連続運転してください。

お手入れ方法

⚠️ ご注意ください

- お手入れの前に必ず電源プラグをコンセントから抜いてください。ケガをする恐れがあります。
- カッターは鋭利な刃物です。直接手を触れないでください。ケガをする恐れがあります。

ミキサーボトルのお手入れ方法(クリーニング機能)

1. ボトルに水またはぬるま湯(40℃以下)を1/2くらいまで入れ、台所用洗剤を少量入れてふたをします。
2. ダイヤルを低速(クリーニング)に合わせ30秒以上運転します。
3. 水で洗い流し、十分に水気をとり乾かします。

本 体

本体はかたくしぼったふきんなどできれいにふき取ってください。

⚠️ ご注意ください

- 本体は水洗いしないでください。故障の原因となります。

フタ

スポンジに台所用洗剤をつけて水洗いしてください。かならずふきんなどで水気をふき取ってください。

カッターなど汚れが落ちない場合は

カッターなど汚れの落ちにくい場所はブラシなどで落としてください。

⚠️ ご注意ください

- カッターに手が触れないようご注意ください。ケガをする恐れがあります。
- カッターは分解しないでください。
- ベンジンやシンナー、アルコールなど台所用以外の洗剤や漂白剤を使用しないでください。

収納のしかた

ミキサーボトルとフタを右図のように重ねるとコンパクトに収納できます。

※カビなどが発生する恐れがあるので、十分に乾燥させてから収納してください。

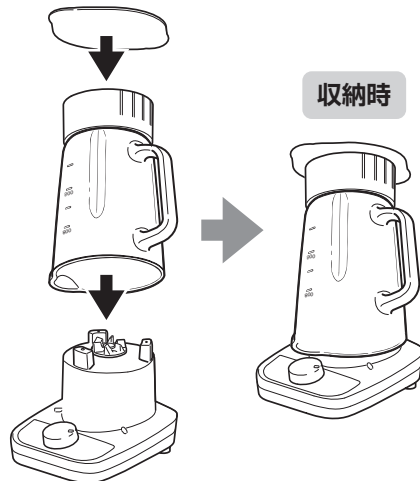

こんなときは？

症 状	お調べいただくこと	なおしかた
振動が大きい。 カッターの 回転が遅い。	材料が大きすぎたり、多すぎではありませんか。 カッターに材料がはさまっていませんか。 水分が少なすぎませんか。	使用方法(P.3)に従って対処し、 やり直してください。
ダイヤルを回しても 動かない。	安全スイッチが働いている可能性があります。 正しく組み立てられていますか。	正しく組み立て、ボトルを再度取り付け なおしてください。
	電源プラグはコンセントにしっかり差込まれていますか。 ミキサーボトルは本体にしっかり取付けていますか。	電源プラグをコンセントにしっかり 差込んでください。ミキサーボトルを 本体にしっかり取付けてください。
	カッターに氷や材料がはさまっていませんか。	ボトル台を取り外し、さいばしなどで はさまったものを取り除いてください。
水がもれる	ゴムパッキンは、正しく取り付けていますか。	正しく取り付けてください。
	ミキサーボトル台がゆるんでいませんか。	しっかり締め付けてください。
使用中にモーターが 焼けるような においがする。	材料が大きすぎたり、多すぎではありませんか。	材料を減らしてください。
	粘り気の強い材料を使っていませんか。	水などを追加するか材料の量を 減らしてください。
	連続運転の時間は長すぎませんか。 休止時間が短すぎませんか。	定格時間は2分間です。 5分以上運転を中止してください。

仕 様

電 源	100V 50/60Hz	サ イ ズ	140(W)×315(H)×175(D) mm
消費電力	150W	重 量	約2.0kg
回転数	16,000回転(無負荷)	定格容量	800mL
カッター	ステンレス	電源コード	約1.5m
定格時間	2分間 (2分間使用した後、続けて使用する場合は5分以上休ませてから使用してください。)		

アフターサービスについて

- 保証書は必ず「お買い上げ年月日」と「販売店名」等所定事項の記入及び記載内容をご確認の上、お買い上げの販売店からお受け取りください。
この取扱説明書をお読みになった後は、保証書と一緒に大切に保管してください。
- 保証期間は、お買い上げ日から1年間です。保証期間中に故障して修理を依頼されるときは、お買い上げの販売店まで保証書を添えて商品をご持参ください。保証書の内容に従って修理いたします。
- 保証期間経過後の修理につきましては、お買い上げの販売店にご相談ください。修理によって機能が維持できる場合は、お客様のご要望により有料修理いたします。
- この製品の補修用性能部品の保有期間は製造打切後5年です。補修用性能部品とは、その製品の機能を維持するために必要な部品です。
- 製品に異常がある場合には、お客様ご自身で修理されたり、手を加えたりすることは危険です。絶対にしないでください。
- アフターサービスについてご不明な点は、お買い上げの販売店、または当社にお問い合わせください。

無償修理規定

保証期間内にお客様の正常なご使用状態の元で万一故障した場合には、当社所定の方法で無償修理をいたします。商品と保証書を添えてお買い上げの販売店までお持ちください。但し、次のような場合は保証対象外となり有償修理となります。

イ) 使用上の誤りや不当な修理、改造による故障及び損傷。 ロ) お買い上げ後の取扱過誤、落下及び輸送上の故障及び損傷。
 ハ) 火災、地震、水害、落雷、その他の天災地変、公害や異常電圧による故障や損傷。 ニ) 接続する他の機器の異常により生じた故障及び損傷。 ホ) 一般家庭用以外(例えば業務用の長時間使用、船舶への搭載)に使用された場合の故障及び損傷。
 ヘ) 樹脂表面(フッ素樹脂加工も含む)及びメッキの磨耗や打痕による損傷。 ト) 保証書のご提出がない場合。 チ) 保証書にご購入年月日、お客様名、販売店欄の記入又は押印がない場合。

※改造または分解修理があったと判断された場合は、保証期間内での修理もお受け致しかねます。
 ※本製品の故障、又はその仕様によって生じた直接・間接的損害につきましては当社は責任を負わないものとします。
 ※保証修理の際、ご依頼品の送料、又はご持参される場合の諸費用はお客様のご負担となります。
 ※保証書の再発行はいたしませんので、大切に保管してください。 ※保証書は日本国内のみにおいて有効です。
 ※保証期間経過後の修理などについて、詳しくはお買い上げの販売店までお問い合わせ下さい。

長年ご使用の製品の点検を!

ご使用の際
このようなことは
ありませんか?

- 電源コードや電源プラグが異常に熱い。
- 電源コードに深いキズや変型がある。
- コゲくさい臭いがする。
- その他の異常、故障がある。

ご使用
中止

このような症状の時は、故障や事故防止のため、スイッチを切り、コンセントから電源プラグを抜いて必ず販売店にご相談ください。

保証書

ミキサー

品名	ミキサー	型番	CMX101BK-WH
お買い上げ日	年 月 日	保証期間	お買い上げから1年間
お客様	ご住所 〒	TEL.	
	お名前		
販売店	住所 〒	TEL.	製造元/株式会社シー・ネット
	店名		

印刷に記入のない場合は無効となりますので、必ずご確認ください。

製造元/株式会社シー・ネット
 大阪市中央区内浪路町2-4-11 スクエアコート内浪路5階
 TEL.06-4792-3185

マニュアルNo.: CMX101BK-WH-1902